

BOMBA DE ENGRENAGENS INTERNAS

MODELO: **RZR-2.200-SVA**

Especificações:

- *Deslocamento por Rotação: 35 cm³*
- *Capacidade: 1.500 l/h até 3.600 l/h
(25 l/min até 60 l/min)*
- *Pressão Admissível na Sucção:
0,5 Kgf/cm² (ABS) até 10 Kgf/cm²*
- *Pressão de Recalque:
Até 27 Kgf/cm² (400 psi)*
- *Viscosidade: 5 cP até 40.000 cP*
- *Temperatura de Operação:
-10°C to 240°C*



APLICAÇÕES E SEGMENTOS ATENDIDOS

Utilidades e Combustíveis

- Bombas de recalque de combustíveis pesados, óleos combustíveis BPF, óleos combustíveis BTE, óleos combustíveis OC-1A, gordura animal, oleína.
- Bombas de recalque de combustíveis leves, álcool, querosene, óleo diesel, óleo de xisto

Biocombustíveis

- Transferência de óleos vegetais e biocombustíveis

Recirculação de Óleo Térmico

- Bombas de recirculação de óleo térmico em equipamentos industriais, tais como unidades de aquecimento, injetoras e extrusoras na indústria do plástico;
- Bombas de recirculação de óleo térmico em misturadores, reatores, e colunas de destilação na indústria química, de alimentos e de bebidas;
- Bombas de recirculação de óleo térmico em moldes e túneis de vulcanização na indústria da borracha e seus artefatos;
- Bombas de recirculação de óleo térmico em sistemas de dublagem na indústria têxtil.

Hotmelt & Parafinas

- Bombas encamisadas para indústria de embalagem e alimentícia.

Lubrificação Industrial

- Lubrificação forçada de equipamentos rotativos, tais como turbinas, e compressores de amônia tipo parafuso, lubrificação de redutores de velocidade, moinhos, entre outros equipamentos.

Refrigeração de Ferramentas em Máquinas Operatrizes

- Recalque de óleo solúvel à altas pressões em centros de usinagem;
- Refrigeração de retíficas cilíndricas com óleo contaminado;
- Refrigeração de laminadoras de rosca;
- Refrigeração de trefilas.

Filtragem Industrial

- Circulação e filtragem de óleo hidráulico e óleo isolante na indústria de transformadores.

Química

- Polioli (fabricação de espuma e seus artigos, indústria de embalagens);
- Poliuretano na indústria de calçados;
- Decapante na indústria de tratamento de superfície;
- Polímeros e pré-polímeros na indústria de revestimentos;
- Adesivos e colas (dosagem em processos industriais).

Agroindústria

- Dosagem de cloreto de colina, lisina, e metionina em fábricas de rações;
- Dosagem de gorduras em fábricas de rações.

Equipamentos

- Equipamentos para extração de óleos vegetais (prensas extratoras);
- Etileno glicol para resfriamento;
- Equipamentos de aquecimento (bombas de circulação de óleo térmico);
- Filtragem de óleo hidráulico e óleo isolante.

Fábricas de Fios e Cabos

- Transferência de geléia de petróleo.

Fábricas de Explosivos

- Transferência de solução combustível, solução antioxidante, e óleo emulsificante;
- Dosagem de solução combustível, solução antioxidante, e óleo emulsificante.

Óleos & Gorduras

- Transferência e dosagem de óleos alimentícios, óleo de soja, óleo de soja degomado, óleo de canola, óleo de dendê;
- Bombas para manteiga de cacau e lecitina de soja;
- Bombas para gorduras em abatedouros avícolas.

DIMENSIONAL

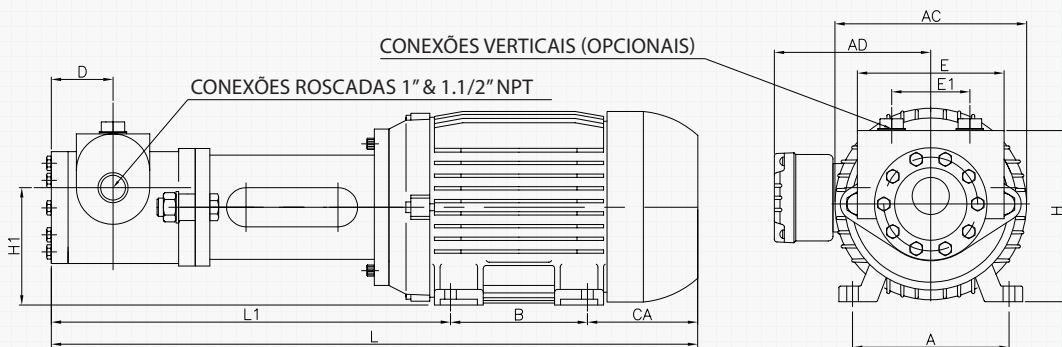
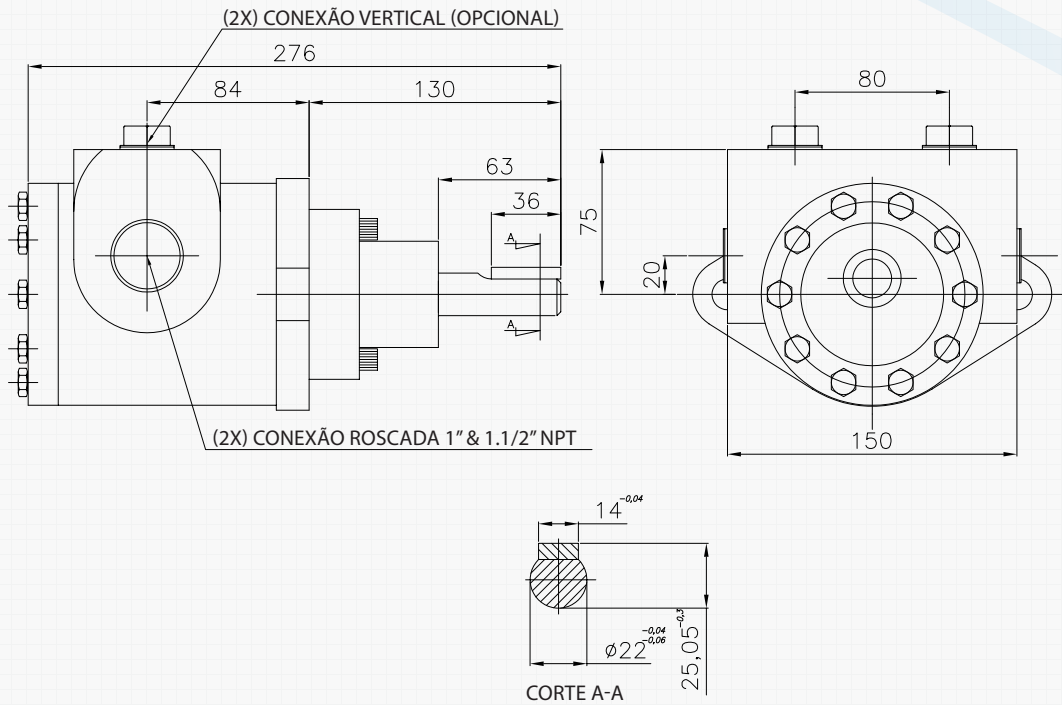

MEDIDAS (mm)

MODELO MOTOR	L	L1	A	B	AC	AD	CA	D	E	E1	H	H1
90s	598	400	140	100	179	150	98	62	150	80	165	110
90l	623	400	140	125	179	150	98	62	150	80	165	110
100l	660	407	160	140	199	160	113	62	150	80	175	120
112m	677	414	190	140	222	180	123	62	150	80	187	132
132s	732	449	216	140	270	207	143	62	150	80	207	152
132m	770	449	216	178	270	207	143	62	150	80	207	152

CURVA DE PERFORMANCE



RZR 2.200 - 20 cP

POTÊNCIA DO MOTOR

POTÊNCIA ABSORVIDA (CV)

CAPACIDADE (l/min.)

ROTAÇÕES DE ACIONAMENTO

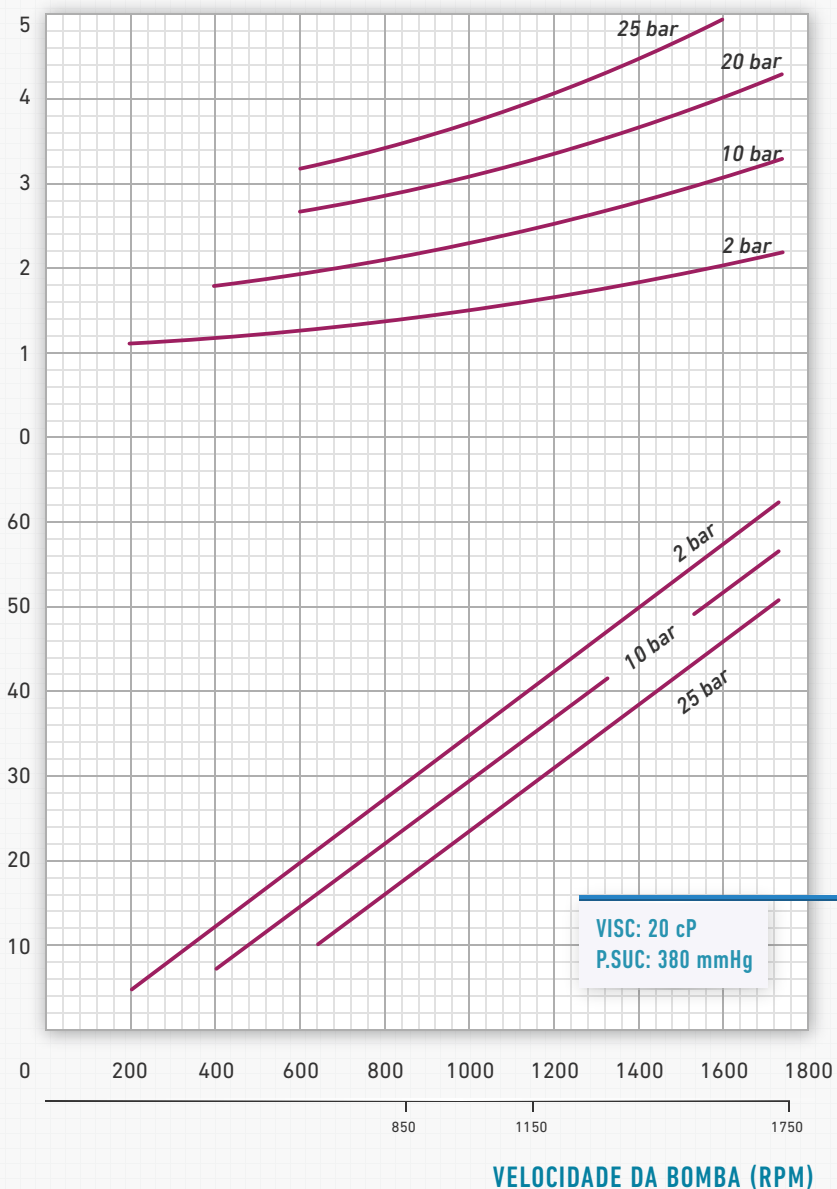

CURVA DE PERFORMANCE



RZR 2.200 - 150 cP

POTÊNCIA DO MOTOR

POTÊNCIA ABSORVIDA (CV)

CAPACIDADE (l/min.)

ROTAÇÕES DE ACIONAMENTO

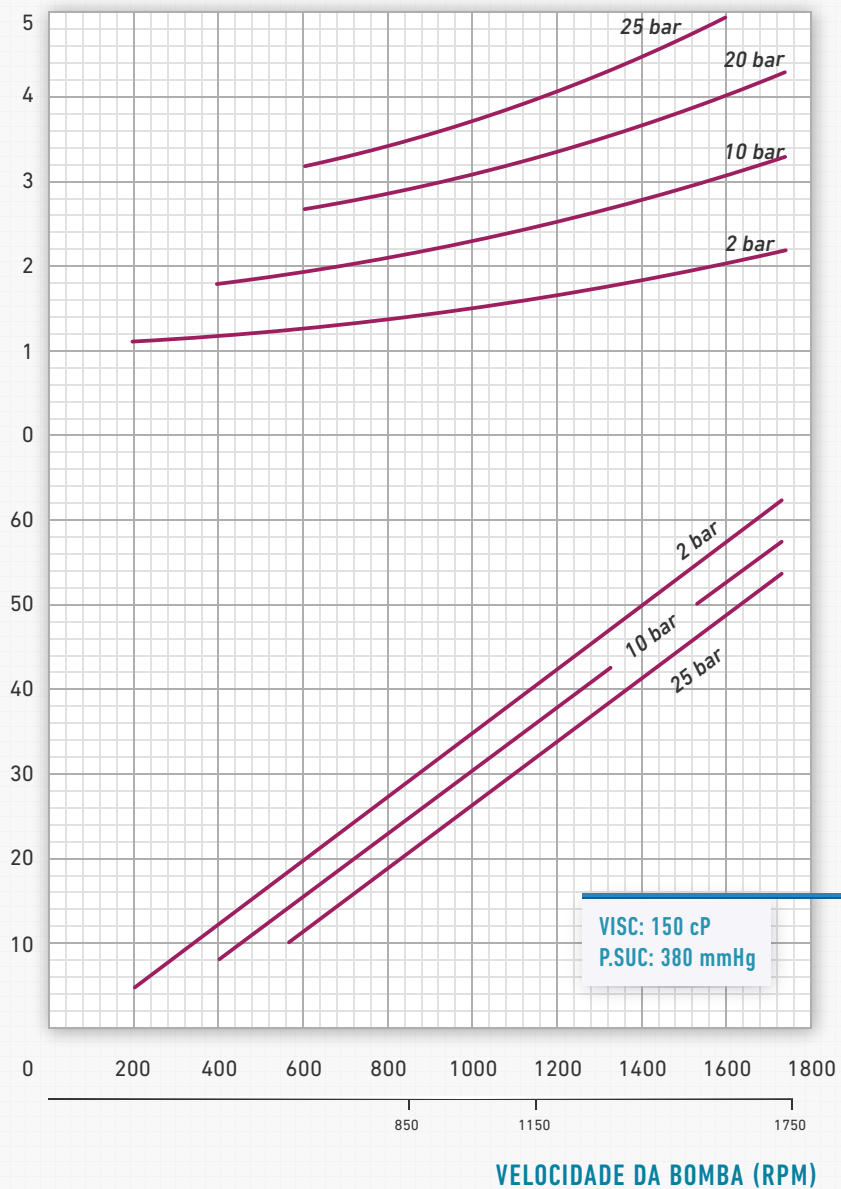

CURVA DE PERFORMANCE



RZR 2.200 - 500 cP

POTÊNCIA DO MOTOR

POTÊNCIA ABSORVIDA (CV)

CAPACIDADE (l/min.)

ROTAÇÕES DE ACIONAMENTO

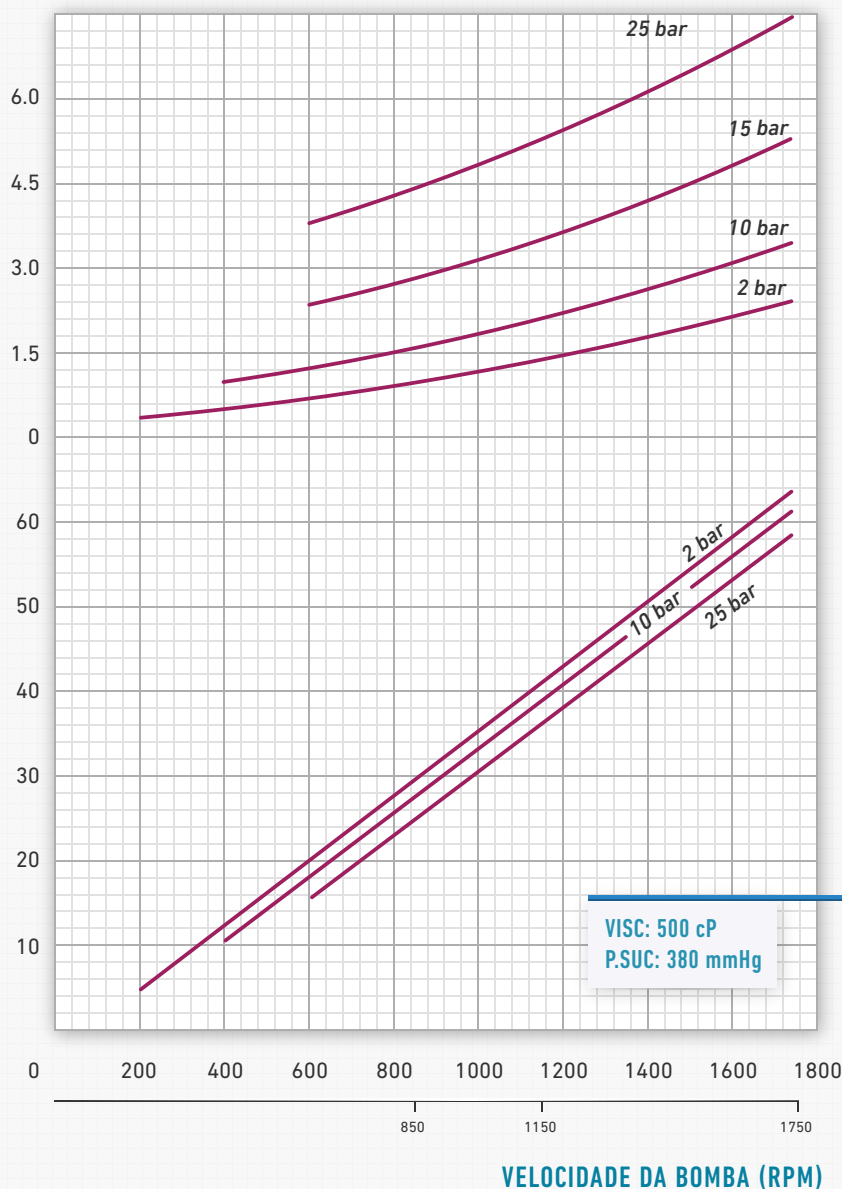

CURVA DE PERFORMANCE



RZR 2.200 - 1.500 cP

POTÊNCIA DO MOTOR

POTÊNCIA ABSORVIDA (CV)

CAPACIDADE (l/min.)

ROTAÇÕES DE ACIONAMENTO

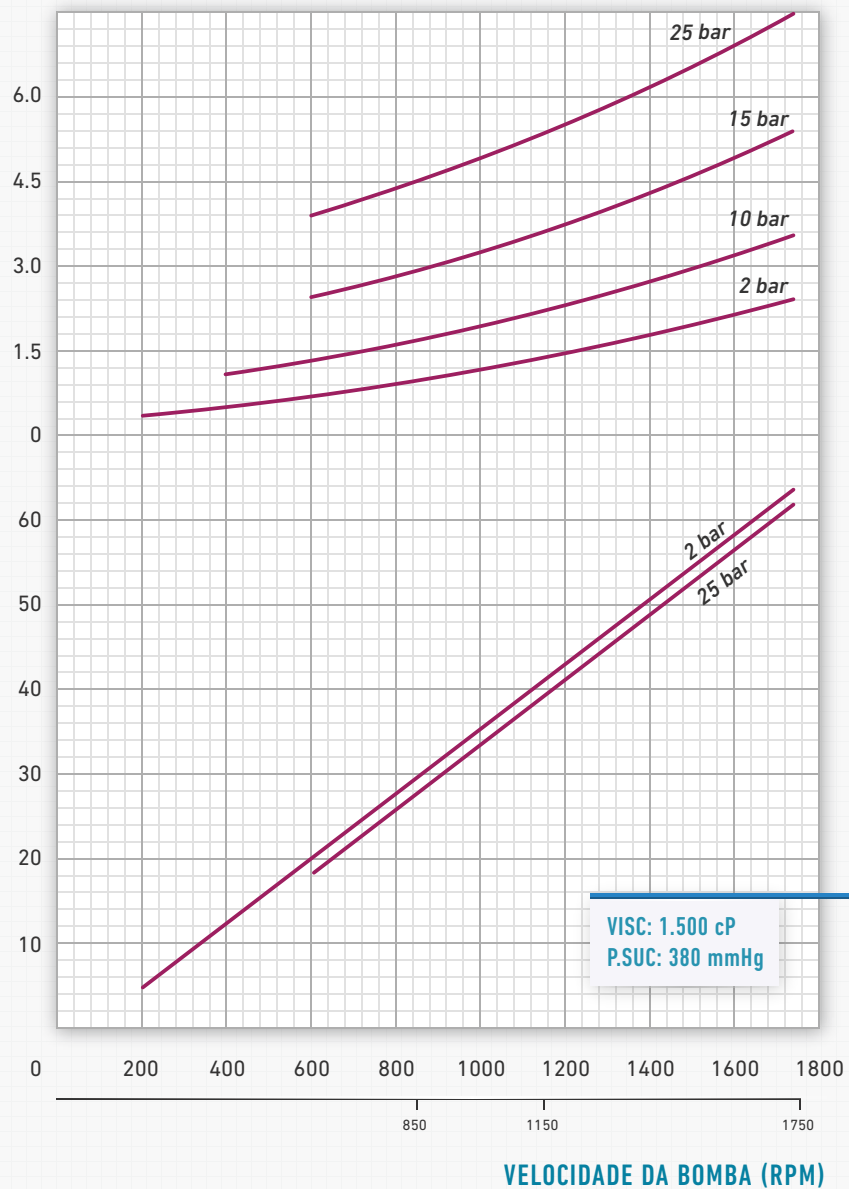

CURVA DE PERFORMANCE



RZR 2.200 - 5.000 cP

POTÊNCIA DO MOTOR

POTÊNCIA ABSORVIDA (CV)

CAPACIDADE (l/min.)

ROTAÇÕES DE ACIONAMENTO

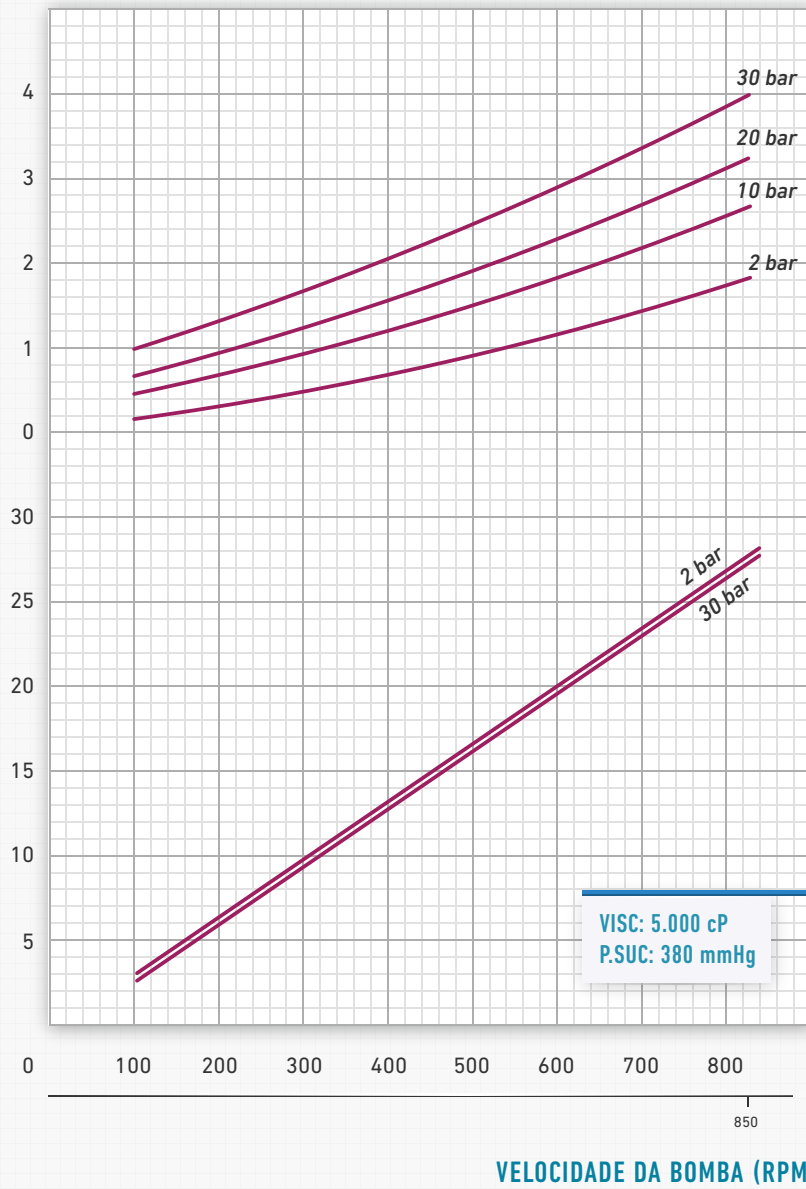

MATERIAIS DE CONSTRUÇÃO

	Ferro Fundido	Aço Carbono	Aço Inox
CORPO	ASTM-A-536 CLASSE 65-45-12	ASTM-A-216 GRAU WCB	ASTM-A-743 GRAU CF-8M
CABEÇOTE	ASTM-A-536 CLASSE 65-45-12	ASTM-A-216 GRAU WCB	ASTM-A-743 GRAU CF-8M
ROTOR	SAE 1045	SAE 1045, SAE 8620 trat.	AISI 304, AISI 316, AISI 316L
EIXO	SAE 1045, AISI 316	SAE 1045, SAE 8620 trat.	AISI 316
PALHETA	SAE 1045	SAE 1045, SAE 8620 trat.	AISI 304, AISI 316, AISI 316L
MANCAL	Bucha de Bronze, Bucha de Carvão	Bucha de Bronze, Bucha de Carvão	Bucha de Carvão, Bucha de Tungstênio
BUCHA DA PALHETA	Bronze, Carvão, Tungstênio	Bronze, Carvão, Tungstênio	Carvão, Tungstênio
PINO DA PALHETA	SAE 4340 Beneficiado	SAE 4340 Beneficiado, Tungstênio	AISI 316 Nitretado, Tungstênio
SELAGEM	Selo Mecânico Simples	Selo Mecânico Simples	Selo Mecânico Simples
O`RINGS	Buna, Viton	Buna, Viton	Viton, PTFE, Kalrez

RZR BOMBAS POSITIVAS LTDA

RUA SANTA MÔNICA, 66

CEP 09190-460

SANTO ANDRÉ/SP

TELEFONE: (11) 4426-7632

EMAIL: bombas@rzrbombas.com.br

WEBSITE: www.rzrbombas.com.br